

**PIÈCES FOURNIES**

V8. Voile de petit hunier fixe

E. Anneaux 5-9

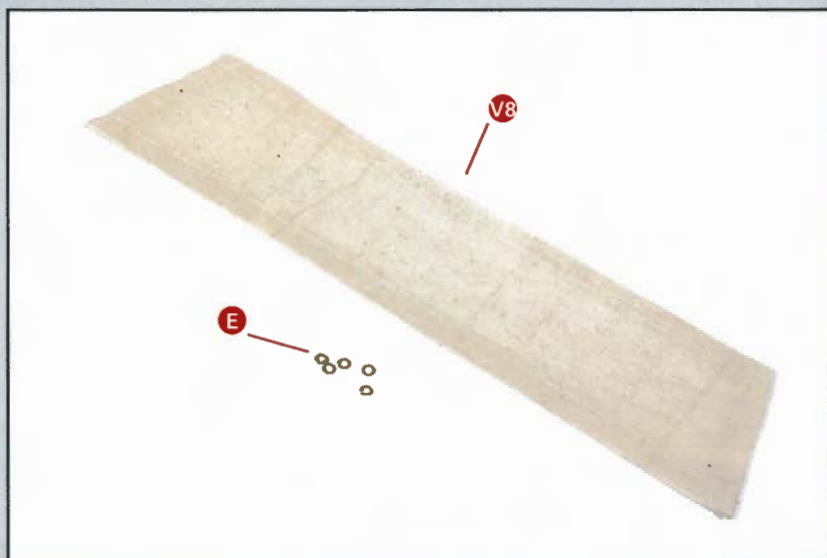

**103 A**

Récupérez toutes les claires-voies réalisées lors des phases de montage précédentes.

Collez une des claires-voies de 16 mm sur la partie avant de l'îlot central.

Collez quatre autres claires-voies de 11 mm à l'avant de l'îlot central, réparties comme le montre la photo.



**103 B**

Collez une claire-voie de 16 mm entre la porte de l'îlot central et la bouée de sauvetage.

Collez une autre claire-voie de 16 mm de l'autre côté de l'îlot.





### 103 C

Après avoir appliqué de la colle, mettez en place une claire-voie de 36 mm sur le côté de l'îlot comme le montre la photo.

Il est conseillé d'utiliser une pince pour cette opération.

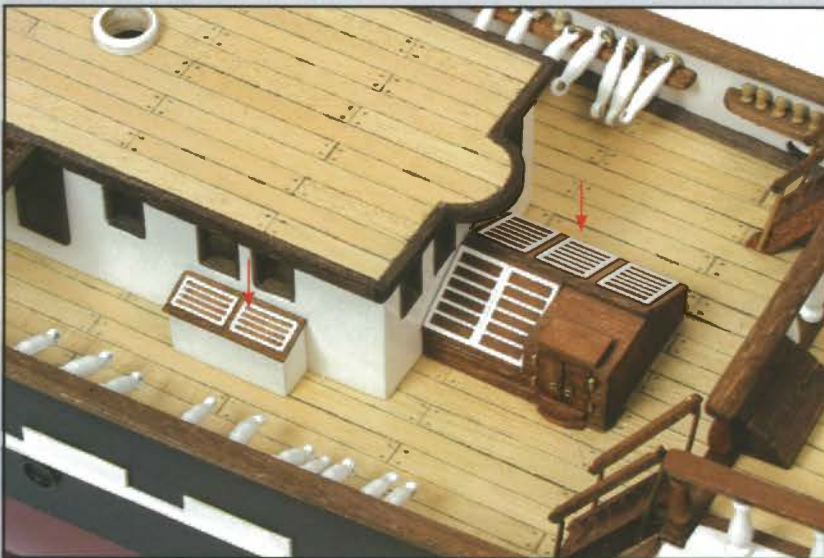

### 103 D

Collez une claire-voie de 25 mm de chaque côté de l'îlot central à la poupe, à l'emplacement indiqué sur la photo.

Collez aussi la claire-voie de poupe, réalisée lors de la phase de montage n° 49, contre la paroi arrière de l'îlot central.



### 103 E

Récupérez les deux enrouleurs réalisés lors de la phase de montage n° 42 et fixez-en un de chaque côté de l'îlot central, à l'emplacement indiqué sur la photo.

### 103 F

Prenez deux échelles réalisées lors des phases de montage précédentes.

Retouchez-les pour qu'elles puissent être mises en place à la poupe, comme le montre la photo en G.

Ensuite, réalisez et collez les rampes.

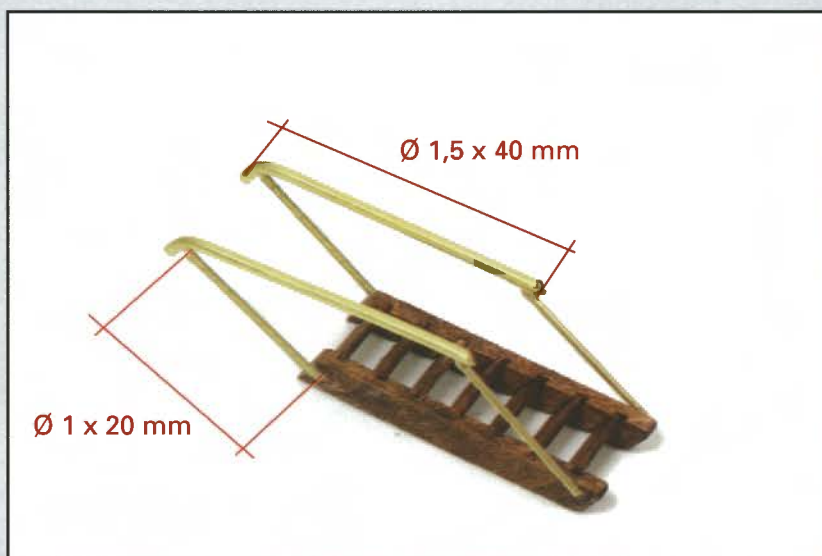

### 103 G

Collez ensuite les échelles avec leurs rampes de façon à ce qu'elles permettent l'accès du pont principal vers le pont des embarcations.

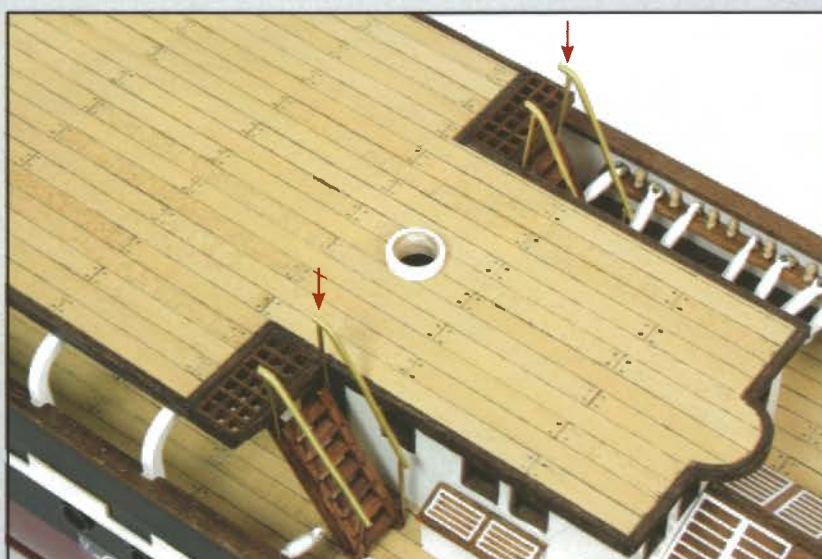

### 103 H

Faites quatre trous de  $\varnothing 2 \text{ mm}$  sur le pont de poupe aux distances indiquées sur la photo.

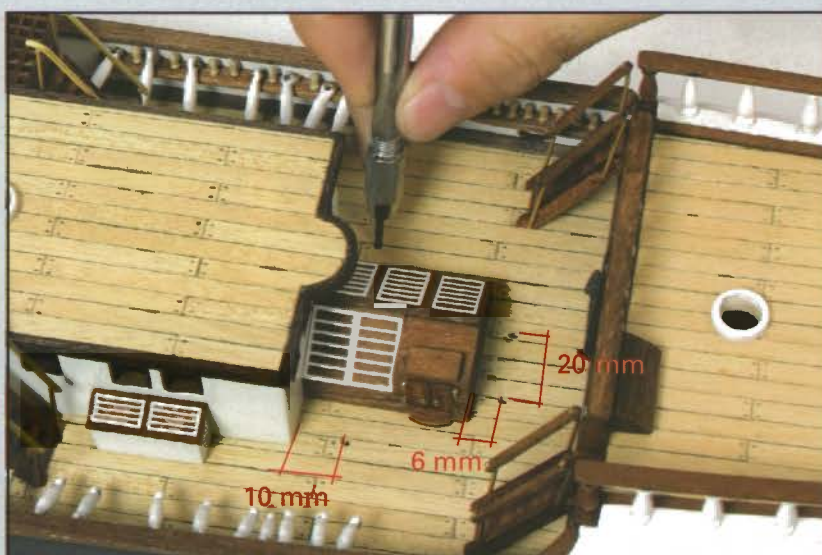

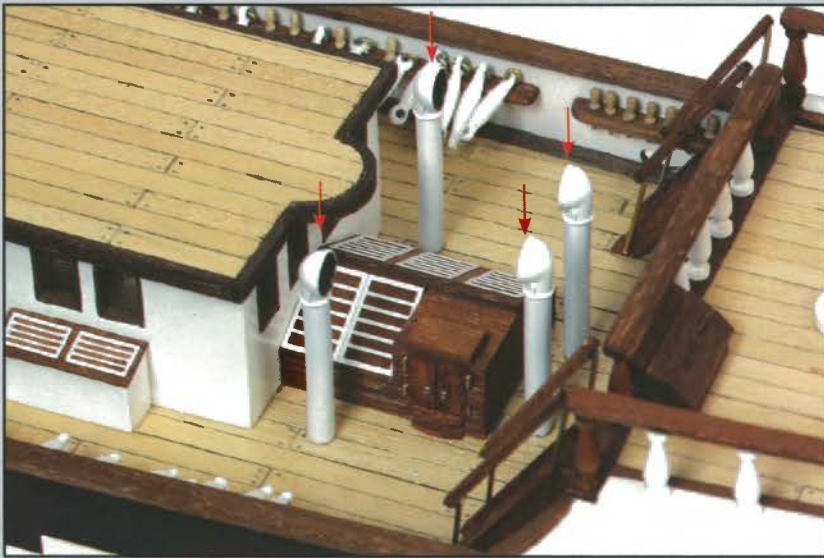

### 103 I

Récupérez les manches à vent peintes lors de la phase de montage n° 64, puis collez-les orientées et réparties comme le montre la photo.

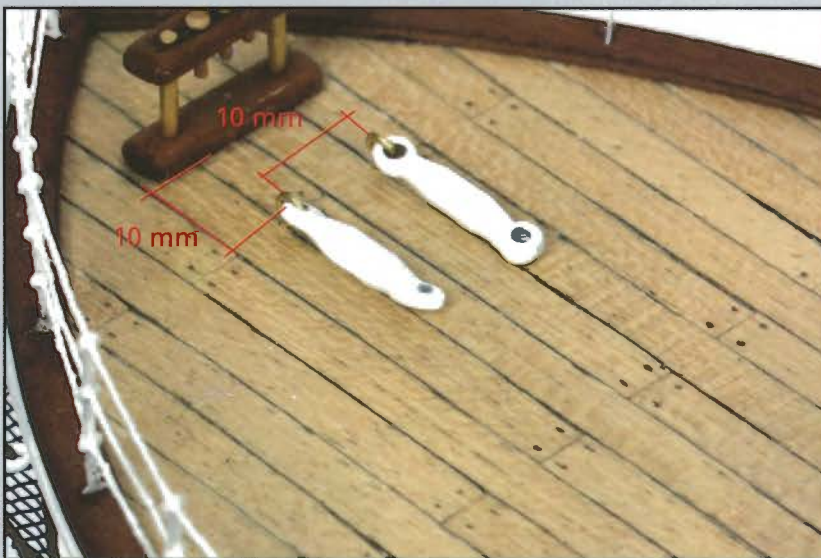

### 103 J

Faites deux trous de  $\varnothing$  0,75 mm dans le pont de proue aux distances indiquées sur la photo.

Insérez ensuite deux pitons sur deux ridoirs, puis collez ces ensembles dans les trous.



*Voici l'aspect du bateau une fois cette phase de montage terminée. Conservez les pièces en excédent pour une utilisation ultérieure.*

**PIÈCES FOURNIES**

V3. Clin-foc

E. Anneaux

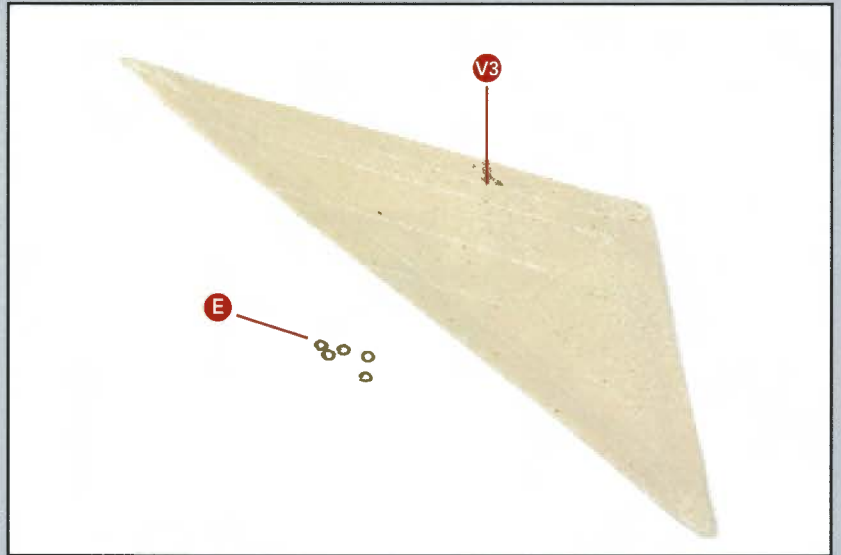

**104 A**

Récupérez la planchette fournie avec le n° 41 et extrayez les pièces montrées sur la photo.

Poncez ensuite ces pièces avec du papier de verre à grain fin.

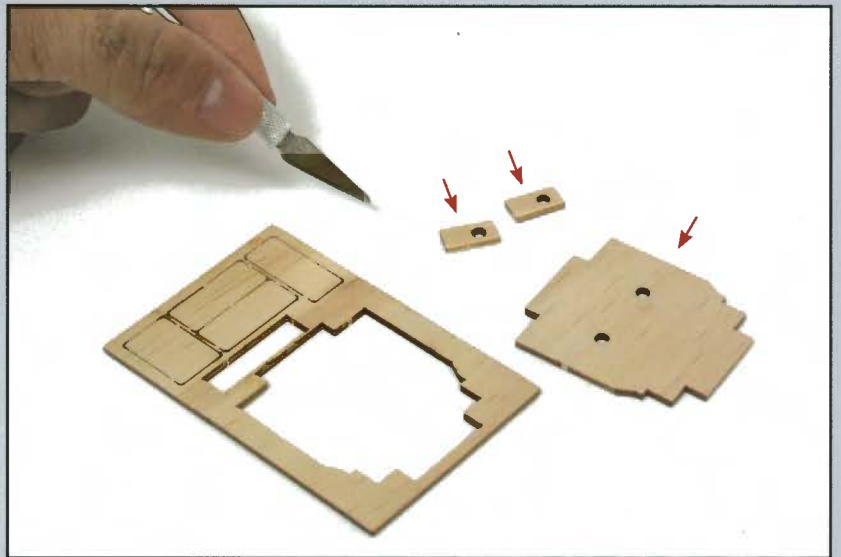

**104 B**

Coupez deux morceaux de 10 mm chacun dans une baguette d'ayous de 5 x 5 x 300 mm fournie avec le n° 43.

Avec une petite lime ronde faites une engoujure dans chacun d'eux, comme le montre la photo.

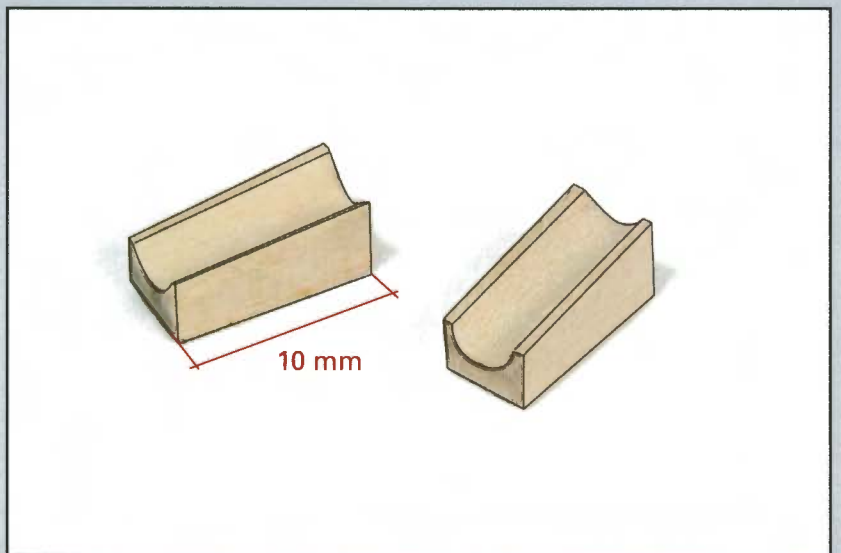



### 104 C

Récupérez les bittes fournies avec les n° 40 et n° 42, et l'embase du treuil incluse dans la planchette fournie avec n° 50.

Peignez ces pièces en blanc et mettez-les de côté durant le séchage.

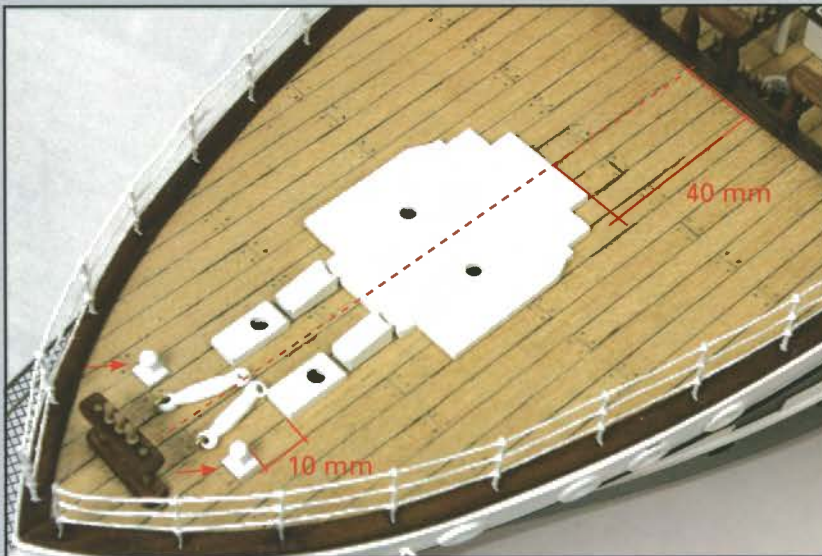

### 104 D

Collez les pièces sur le pont du gaillard d'avant, réparties comme le montre la photo. Ensuite, avec un porte-forêt et un foret de  $\varnothing 3$  mm, percez le pont aux emplacements des trous prévus dans les pièces.

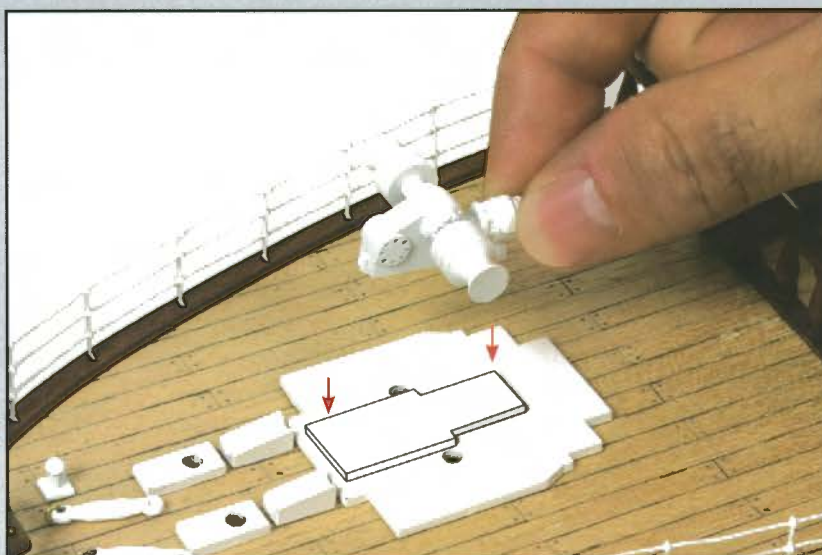

### 104 E

Collez l'embase du treuil à l'emplacement indiqué sur la photo.

Ensuite, collez le treuil construit lors de la phase de montage n° 46.

### 104 F

Prenez la chaîne fournie avec le n° 41 et coupez deux morceaux d'égale longueur. Peignez ces morceaux en noir et laissez-les sécher.

Quand ils sont secs, collez et introduisez un morceau de chaîne dans les trous percés en D, après l'avoir fait passer sur chaque poupée du treuil comme le montre la photo.

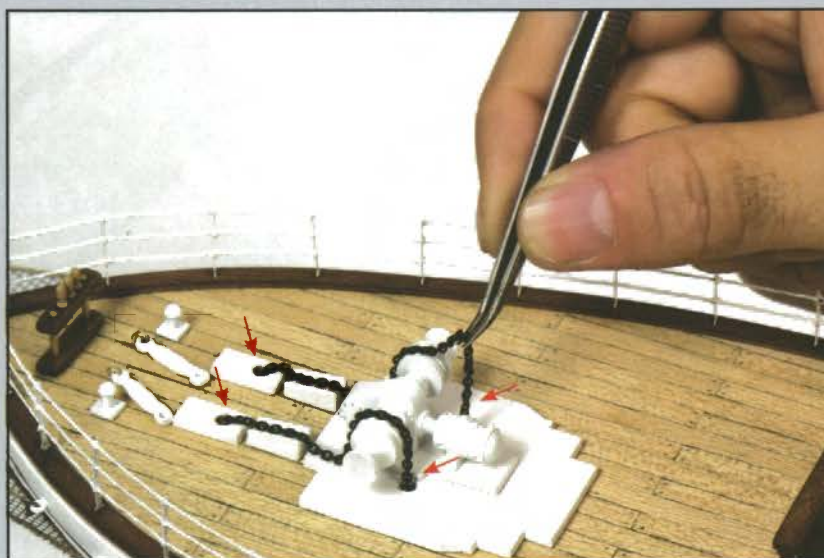

### 104 G

Prenez les ancrs fournies avec les n° 1 et 2.

Introduisez et collez une ancre dans chaque écubier, comme le montre la photo.



### 104 H

Récupérez les deux dévidoirs fabriqués lors des phases de montage n° 53 et 59 ; collez-les centrés sur le pont, comme le montre la photo.

Prenez ensuite les deux bouées de sauvetage peintes lors de la phase de montage n° 65 et fixez-en une de chaque côté du pont contre la rambarde.

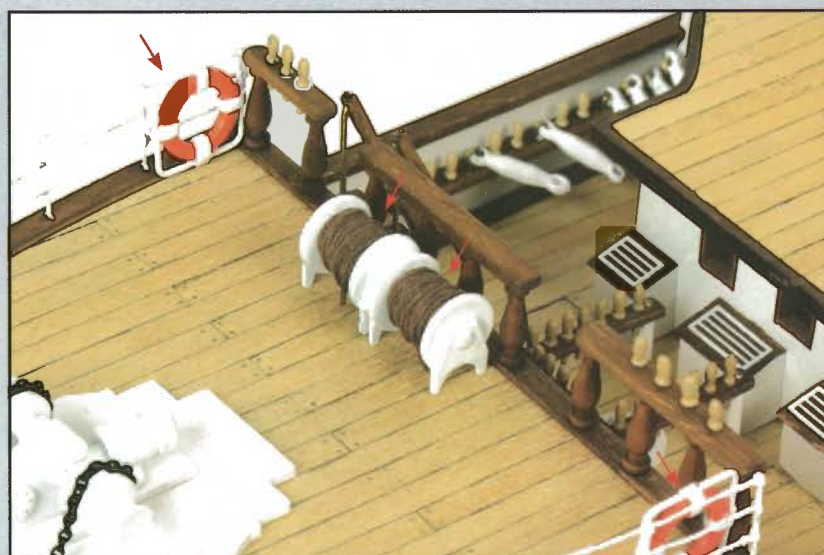



### **104 I**

Récupérez les six bittes doubles peintes lors de la phase de montage n° 41 et deux taquets à oreille peints lors de la phase de montage n° 46.

Collez-les sur le pont, répartis comme le montre la photo.

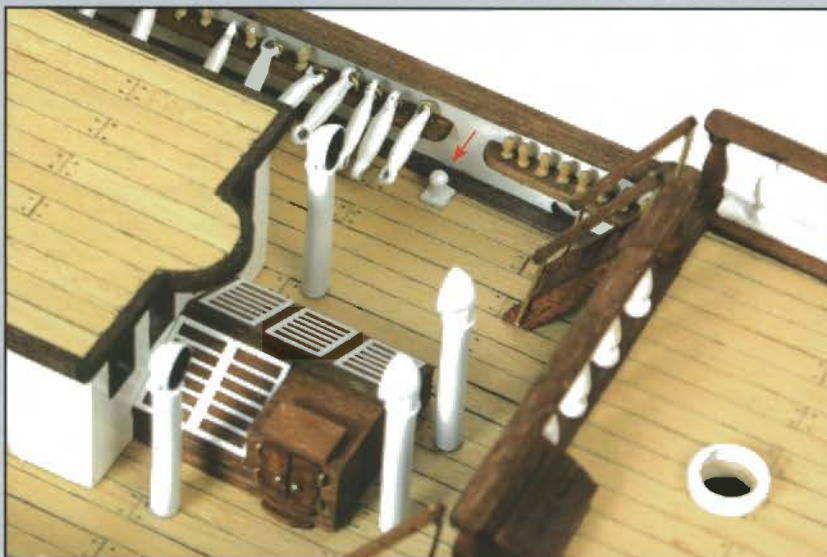

### **104 J**

Collez une bitte de chaque côté du pont principal dans la zone arrière et située comme le montre la photo.



*Voici l'aspect de l'ensemble de la coque une fois cette phase de montage terminée. Mettez de côté les matériaux en excédent pour une utilisation ultérieure.*